

FOLDER P900-M



Bedienungsanleitung DE



INHALT

Sicherheitshinweise	1
1. Vor Inbetriebnahme	2
1.1 Bei Installation beachten	2
1.2 Mitgeliefertes Zubehör	3
1.3 Maschinenteile	4
1.4 Bedienfeld	5
2. Bedienung	5
2.1 Inbetriebnahme	5
Falztaschen einsetzen	5
Papier anlegen	6
Papierauslage einstellen	6
2.2 Bedienung	7
Falzposition einstellen	7
Probefalze	7
Falz gerade stellen	8
Falzen/Zähler	8
Falzvorgang anhalten	9
Papierstau beheben	9
2.3 Reinigung und Pflege der Maschine	9
2.4 Behebungen von Störungen	10
3. Technische Daten	11
4. Service	12

Sicherheitshinweise

	<p>Gefahr Dieses Symbol steht für eine unmittelbare Gefahr für Leib und Leben von Personen. Nichtbeachtung der Anweisungen kann Gesundheitsschäden und schwere Verletzungen zur Folge haben.</p>
	<p>Achtung Dieses Symbol steht für eine gefährliche Situation, die auftreten könnte. Nichtbeachtung der Anweisungen kann leichte Verletzungen und Schäden an Gegenständen zur Folge haben.</p>
	<p>Hinweis Dieses Symbol steht für Hinweise, Bedienungstipps und andere nützliche Informationen.</p>

Gefahr	
	Achten Sie darauf, dass die Maschine geerdet ist, damit es nicht zu einem elektrischen Schlag kommt.
	Betreiben Sie die Maschine mit 220 – 240 VAC und 50Hz bis 60Hz. Bei anderer Netzspannung kann die Maschine beschädigt werden, und es besteht Brandgefahr.
	Legen Sie keine Gegenstände auf die Maschine. Wenn etwas hineinfällt, besteht Brandgefahr.
	Kabel nur am Stecker herausziehen. Das Kabel nicht beschädigen, nicht umbiegen, keine Gegenstände darauf stellen. Stecker nicht mit nassen Händen berühren.
	Die Abdeckungen der Maschine nicht entfernen. Es besteht die Gefahr von Verletzung und elektrischem Schlag.
	Nehmen Sie keine Veränderungen an der Maschine vor. Es besteht die Gefahr von Brand und elektrischem Schlag.
	Tritt etwas Ungewöhnliches an Maschine oder Kabel auf (Rauch- oder Geruchsentwicklung, Wärmebildung) schalten Sie die Maschine sofort aus und ziehen Sie den Netzstecker. Andernfalls drohen Brand oder elektrischer Schlag. Wenden Sie sich an Ihren Fachhändler.
	Wenn ein Gegenstand in die Maschine gefallen ist, schalten Sie die Maschine sofort aus und ziehen Sie den Netzstecker. Wenden Sie sich an Ihren Fachhändler.
	Bei Gewitter Netzstecker ziehen.

Achtung



Fassen Sie nicht in die Falztaschen und achten Sie darauf, dass keine Haare, Krawatten, Schmuck oder Kleidungsstücke in die Maschine geraten.

Es besteht Verletzungsgefahr!

Stellen Sie die Maschine auf einen stabilen Untergrund, nicht auf einen wackeligen Tisch oder schrägen Untergrund.

Maschine nicht an einem feuchten oder staubigen Ort aufstellen.

Ziehen Sie den Netzstecker, bevor Sie die Maschine umstellen.

Ziehen Sie den Netzstecker, wenn Sie länger nicht mit der Maschine arbeiten.

1. Vor Inbetriebnahme

1.1 Bei Installation beachten







Stellen Sie die Maschine auf einen stabilen Untergrund, nicht auf einen wackeligen Tisch oder einen schrägen Fußboden. Maschine nicht an einem feuchten oder staubigen Ort aufstellen.

- Die Maschine keinem direkten Sonnenlicht aussetzen.
- Maschine nicht in die Nähe eines Fensters oder einer Heizung stellen.
- Die Raumtemperatur sollte 5° bis 35°C betragen.
- Die Maschine sollte keiner Zugluft ausgesetzt werden.

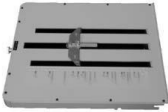
1.2 Mitgeliefertes Zubehör

Der Karton enthält folgendes Zubehör. Bitte überprüfen Sie, ob alles vollständig vorhanden ist. Falls etwas fehlt, benachrichtigen Sie bitte Ihren Fachhändler.

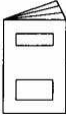
Bezeichnung	Menge	Abbildung
Falztasche 1	1	
Falztasche 2	1	
Netzkabel	1	
Schutzhaube	1	
Bedienungsanleitung	1	

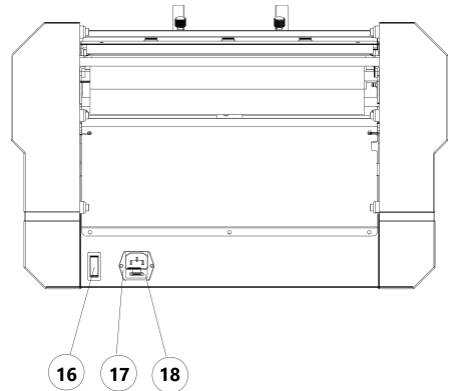
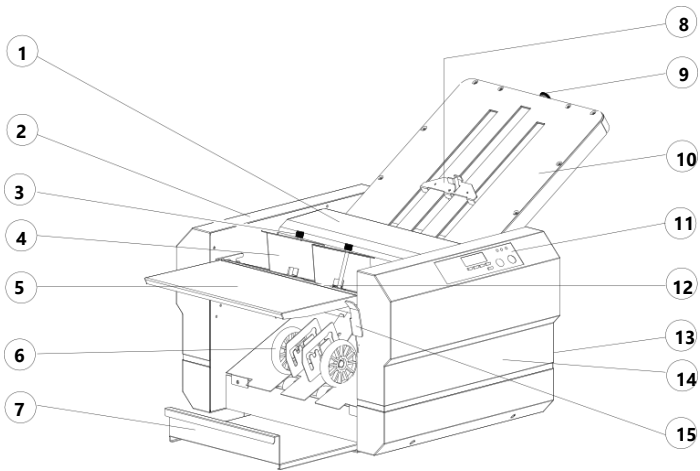

Nr.	Bezeichnung	Nr.	Bezeichnung
1	Abdeckung Falzwalzen	10	Falztasche 1
2	Linke Abdeckung	11	Bedienfeld
3	Papiereinzugsrolle	12	Papieranlagetisch
4	Papierführung	13	Falztasche 2
5	Verlängerung Anlagetisch	14	Rechte Abdeckung
6	Auslagerollen	15	Hebel Anlagetisch
7	Papieranlagetisch	16	Ein/Aus Schalter
8	Falzanschlag	17	Buchse Netzanschluss
9	Feineinstellung Falzposition	18	Schutzschalter

1.4 Bedienfeld

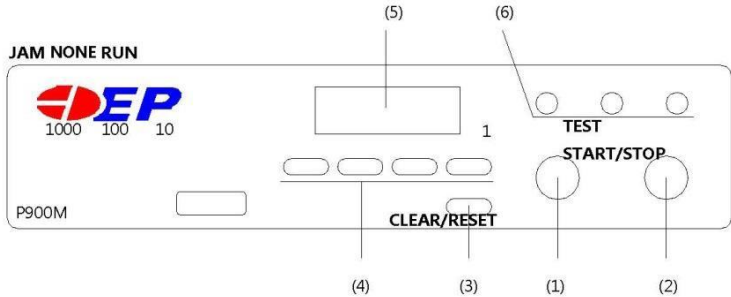

Nr.	Bezeichnung	Funktion
1	Test-Taste	Führt einen Probefalz durch.
2	Start/Stop Taste	Startet und stoppt die Maschine.
3	Clear/Reset Taste	Zähler löschen, Rückstellung nach Fehler.
4	Zifferntaste	Eingabe der Anzahl bei subtrahierendem Zähler.
5	Zähler	Zeigt Anzahl der Blätter.
6	Fehleranzeige	Leuchtet, wenn Papier zur Neige geht, zeigt Ort eines Papierstaus an.

2. Bedienung

2.1 Inbetriebnahme

Falztaschen einsetzen

Den Falzanschlag von Falztasche 1 in die Mitte stellen. Setzen Sie zunächst den vorderen Ausschnitt der Falztasche auf den Stift (a) an der Maschine, dann den hinteren Ausschnitt auf den Stift (b).

Maschine, dann den hinteren Ausschnitt auf den Stift (d).

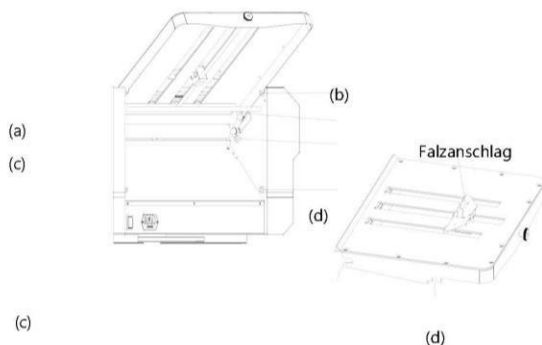

Achten Sie darauf, dass die Falztaschen richtig auf den Stiften sitzen und keine Spalten offen bleiben. Sonst kann kein korrekter Falz erfolgen. Auch können sich die Falztaschen während des Betriebs lösen (Verletzungsgefahr!)

Papier anlegen

1. Papieranlagetisch heraus ziehen und aufsetzen, dabei die Verlängerung hoch halten.
2. Hebel Anlagetisch hochziehen.
3. Stellen Sie die Papierführung passend zum Papierformat ein.
4. Legen Sie Papier auf den Anlagetisch (bedruckte Seite nach oben).
 - * Legen Sie das Papier ordentlich an. Die vordere Papierkante muss mit der Vorderkante des Anlagetisches abschließen. * Nur bei Außenfalz liegt das Papier mit der bedruckten Seite nach unten.
5. Stellschraube für die Papierführung lösen, Papierführung genau am Papierstapel ausrichten und die Schraube wieder anziehen.
6. Hebel des Anlagetisches wieder absenken.
 - * Bekommt das Papier keinen Kontakt zu den Einzugsrollen, wird es nicht richtig eingezogen. In diesem Fall berührt eventuell die Vorderkante des Papiers das Führungsblech vorn, Das Blech dann etwas zurück schieben.
 - * Gewelltes oder geknicktes Papier besser nicht verwenden oder zumindest vor dem Falzen glatt streichen (das Falzergebnis wird aber von verminderter Qualität sein).
 - * Bedrucktes Papier muss vor dem Falzen durchtrocknen, damit keine Farbe in die Maschine gelangt und die Einzugsrollen, Falzwalzen, etc. verschmutzt.

Papierauslage einstellen

- Auslagerollen nach der Skala auf das verwendete Papierformat einstellen.

- Stimmt die Position der Auslagerollen nicht, können Probleme entstehen (Papier wickelt sich z.B. um die Auslagerollen).
 - * Die Länge des gefalzten Papiers kann je nach Falzart variieren. Tritt ein Papierstau in der Auslage auf, verstellen Sie die Rollen.
- Ziehen Sie den Auslagetisch so weit heraus, dass das gefalzte Papier gut abgelegt wird.

2.2 Bedienung

Netzstecker einstecken und Maschine einschalten.

* Nach Gebrauch der Maschine Netzstecker ziehen

Falzposition einstellen

Hebel auf dem Papieranschlag in Pfeilrichtung ziehen und den Anschlag verschieben. Befindet sich die dreieckige Markierung (▲) an der gewünschten Stelle der Skala, Hebel loslassen. Der Anschlag ist dann in dieser Position fixiert.

* Für Einfachfalz den Anschlag von Falztasche 1 auf ALL SIZES (alle Formate) stellen. Wird der Einfachfalz nicht korrekt durchgeführt, den Anschlag mit Hilfe des Feineinstellungsknopfes bis zum Rand schieben.

Probefalze

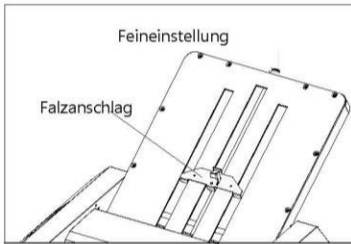











Drücken Sie die Test-Taste, um zwei Probefalze zu erstellen. Prüfen Sie den zweiten Falz. Stimmt die Falzposition nicht, müssen Sie nachjustieren.



Fassen Sie nie zwischen bewegliche Teile wie die Falzwalzen. Es besteht Verletzungsgefahr. Achten Sie darauf, dass keine Haare, Krawatten, Schmuck oder Kleidungsstücke in die Maschine geraten. Es besteht Verletzungsgefahr!

Falzposition einstellen

Wird der Falz nicht korrekt eingestellt, justieren Sie die Papieranschläge mit der Feineinstellung nach folgender Tabelle.

Falzart	Einfach	Altar	Wickel	Zickzack	Doppel-parallel	Außen	
Falztasche 1		 (1/4L)	 (1/3L)	 (2/3L)	 (1/2L)	 (1/4L)	
	(A) verlängern	Knopf nach rechts drehen („L“)					
	(A) verkürzen	Knopf nach links drehen („S“)					
Falztasche 2		 (1/2L)	 (1/3L)	 (1/3L)	 (1/4L)	 (1/4L)	
	(B) verlängern	Knopf nach rechts drehen („L“)					
	(B) verkürzen	Knopf nach links drehen („S“)					

Falz gerade stellen

Wenn der Falz schief ist, z.B. weil das Papier schief geschnitten ist, können Sie den Einzugsinkel verändern. Drehen Sie den Einstellknopf nach rechts, wenn die Unterseite des gefalzten Papiers nach rechts verschoben ist. Drehen Sie den Knopf nach links, wenn die Unterseite des gefalzten Papiers nach links verschoben ist.

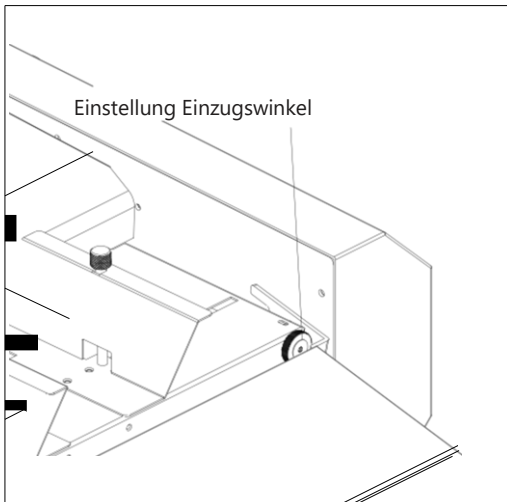

Falzen/Zähler

Nach Drücken der Start/Stop Taste beginnt die Maschine zu falzen. Wird die Taste nochmals betätigt, halt die Maschine an.

* Der Zähler addiert die gefalzten Blätter.

Wollen Sie eine bestimmte Anzahl Falze anfertigen, geben Sie die gewünschte Anzahl mit Hilfe der Zifferntasten 1000, 100,10 ein. Die Anzeige für subtrahierenden Zähler leuchtet.

* Bedrucktes Papier muss vor dem Falzen durchgetrocknen, damit keine Farbe in die Maschine gelangt und die Einzugsrollen, Falzwalzen, etc. verschmutzt.

Die Maschine startet in folgenden Fällen nicht oder hält an:

- Wenn die Start/Stop Taste gedrückt wird, aber kein Papier vorhanden ist.
- Wenn die Start/Stop /Stop Taste gedrückt wird, aber der Hebel für den Papiertisch sich in unterer Position befindet.
- Wenn das Papier aufgebraucht ist.
- Wenn ein Fehler beim Papiereinzug auftritt.
- Wenn ein Papierstau in einer der Falztaschen auftritt.
- Wenn die Papierauslage voll ist.
- Wenn ein Stau in der Papierauslage auftritt.

*Drücken Sie nach Beheben des Fehlers die Clear/Reset Taste.

Falzvorgang anhalten

Drücken Sie die STOP Taste, um die Maschine anzuhalten.

Papierstau beheben

Tritt ein Papierstau auf, hält die Maschine an. Schalten Sie die Maschine sofort aus und entfernen Sie das gestaute Papier. Hat sich Papier um die Falzwalzen oder andere Teile gewickelt, nehmen Sie die Falztasche heraus und entfernen Sie dann das Papier.

* Wenn die Abdeckung der Falzwalzen geöffnet wird, hält die Maschine sofort an.

2.3 Reinigung und Pflege der Maschine

1. Bevor Sie die Maschine reinigen, schalten Sie sie aus und ziehen Sie den Netzstecker.
2. Wenn die Maschine nicht in Betrieb ist, decken Sie sie mit der Schutzhaube ab, um sie vor Staub etc. zu schützen.
3. Hat sich Papierstaub, Farbe, Toner etc. auf den Falzwalzen abgelagert, kann es zu Falzproblemen, wie geknicktem Papier oder unsauberem Falz kommen. Reinigen Sie die Falzwalzen deshalb regelmäßig wie folgt.
 - Falztasche 1 und 2 entfernen
 - Reinigen Sie die Oberfläche der Falzwalzen mit Regenerator, um Verschmutzungen zu entfernen.
 - Hat sich Papierstaub, Farbe, Toner etc. auf den Einzugsrollen und dem Separator abgelagert, kommt es zu Problemen beim Papiereinzug. Reinigen Sie die Einzugsrollen regelmäßig mit Regenerator (den Separator NICHT mit Regenerator in Berührung bringen).
4. Verschleißteile
Einzugsrollen und Separationspad sind Verschleißteile und sollten regelmäßig ausgetauscht werden. Wenden Sie sich bitte an Ihren Fachhändler.

2.4 Beheben von Störungen

Problem	Mögliche Ursache	Behebung
Papier wird nicht eingezogen oder verrutscht	Bedrucktes Papier ist noch feucht.	Bedrucktes Papier ausreichend trocknen lassen.
	Separationspad verschmutzt.	Separationspad reinigen.
	Einzugsrollen verschmutzt.	Reinigen Sie die Einzugsrollen mit Regenerator.
	Einzugsrollen und Separationspad sind abgenutzt.	Einzugsrollen und Separationspad austauschen.
Auf dem Anlagetisch befindet sich zu wenig Papier.		Liegt zuwenig Papier auf dem Anlagetisch, wird es von der Papiererkennung nicht registriert. Legen Sie mindestens 20 Blatt an.
Die Maschine arbeitet nicht, wenn die Start/Stop Taste gedrückt wird.	Papierstau	Nehmen Sie Falztasche 1 und 2 ab und entfernen Sie das gestaute Papier.
Gefalztes Papier ist geknickt.	Bedrucktes Papier ist noch feucht.	Bedrucktes Papier ausreichend trocknen lassen.
	Separationspad verschmutzt.	Separationspad reinigen.
	Einzugsrollen verschmutzt.	Einzugsrollen mit Regenerator reinigen.
	Falzwalzen verschmutzt.	Falzwalzen mit Regenerator reinigen.
	Falztaschen nicht richtig eingesetzt.	Falztaschen korrekt einsetzen.
	Papierstau	Nehmen Sie Falztasche 1 und 2 ab und entfernen Sie das gestaute Papier.
Falzposition nicht korrekt.	Papier hat kein Standardformat.	Messen Sie das Papier aus und justieren Sie die Feineinstellung entsprechend.
Stabiles Papier (bis 125g/m ²) wird nicht gefalzt.	Raumtemperatur ist zu niedrig.	Bei winterlich niedriger Raumtemperatur wird das Papier steif und lässt sich schlecht falzen. Lassen Sie das Papier bei einer Raumtemperatur von 20° bis 25°C für 3 bis 4 Stunden liegen.

3. Technische Daten

Modell	Frama Folder P900-M
Papierformat	128 x 182 mm (B6) bis 297 x 432 mm (A3) oder 5.0" x 7.0" bis 11" x 17"
Papierqualität	45 – 220 g/m ² (bis 135 g/m ² bei Einfachfalz)
Falzarten	Einfach, Altar, Doppelparallel, Wickel, Zickzack, Außenfalz
Falzformate	Maximal Falztasche 1: 330 mm Falztasche 2: 224 mm Minimal Falztasche 1: 50 mm Falztasche 2: 40 mm
Papiereinzug	Friktion
Papierkapazität	500 Blatt sheets (64/m ²)
Falzgeschwindigkeit	50Hz 7000 / 60Hz 8000 Blatt/h (A4 Einfachfalz)
Bedienung	Bedienfeld mit Tasten
Anschlusswert	220 -240 V/ 110-120V 50-60Hz
Leistungsaufnahme	50W
Abmessungen (gelagert)	610 x 580 x 450 (mm)
Gewicht	29,0 kg

4. Service

Frama ist immer für Sie da, wenn Sie Fragen bzgl. Ihres Falzsystemes haben bzw. Service- Leistungen und Hilfe brauchen ([www.frama.de/](http://www.frama.de) www.frama.at).

Bei Störungen setzen Sie sich vorab mit Frama in Verbindung. Hier können Sie auch einen Wartungsvertrag abschließen, um Ihr Gerät preisgünstig und dauerhaft in einem optimalen Zustand zu halten.

Die Telefonnummer und Adresse finden Sie auf der Rückseite dieses Handbuches oder auf einem Aufkleber an Ihrem Gerät.

Frama Deutschland GmbH
Christinenstraße 2
40880 Ratingen
Tel. 02102 8927-0
info@frama.de

Frama Austria GmbH
Modecenterstraße 22/ Top D71, Ebene D
1030 Wien
Tel. 01 9123770-0
info@frama.at